

7001001...50

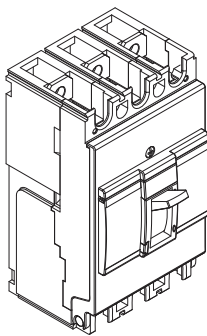

Эксплуатация автоматических выключателей должна производиться в соответствии с правилами технической эксплуатации установок потребителей и правилами техники безопасности при эксплуатации электроустановок потребителей.

Комплектацию и установку автоматических выключателей должен выполнять только квалифицированный электротехнический персонал.

ОАО «Контактор» не несет ответственности за неправильную установку и эксплуатацию, которое может привести к возникновению пожара или поражению электрическим током.

Перед началом установки необходимо внимательно ознакомиться с данной инструкцией, а также, соблюдать требования, касающиеся места установки изделия.

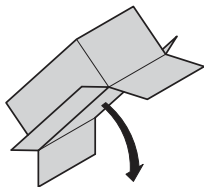

### Комплектность

A	2 шт.
B	6 шт.
C	6 шт.
D	2 шт.
E	6 шт.

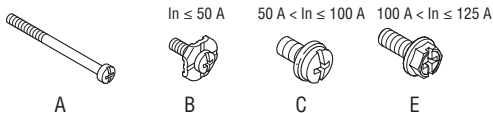
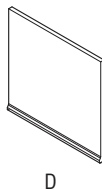
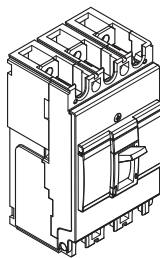

### ТЕСТ

1

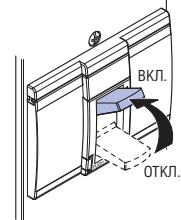

2

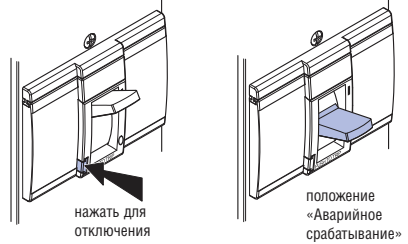

3



111

∅ 3,65 / M4

25

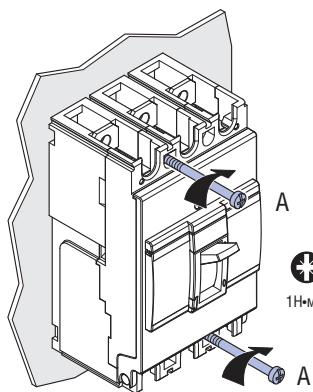
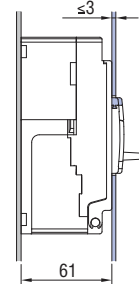
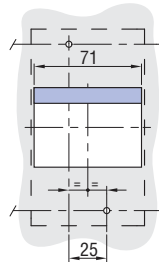
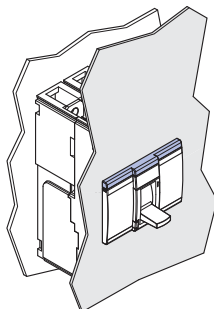
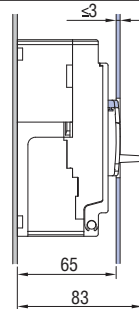
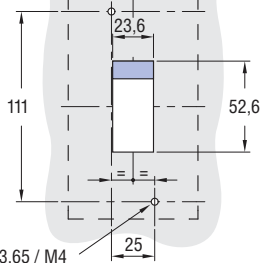
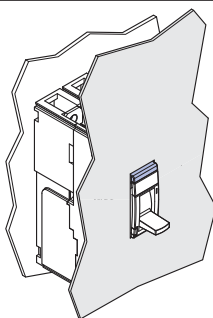

A



1Н·м

A

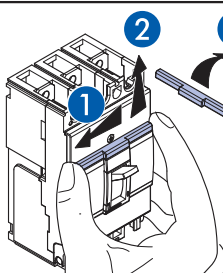

2

3

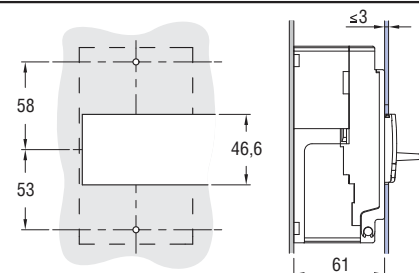
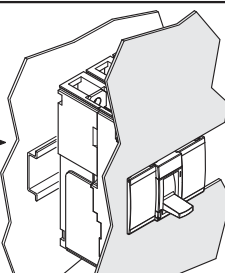

Момент затяжки  
 $I_n \leq 50 \text{ A} = 2 \text{ Н·м}$   
 $50 \text{ A} < I_n \leq 125 \text{ A} = 3,5 \text{ Н·м}$

$I_n \leq 50 \text{ A} = 7001216$   
 $50 \text{ A} < I_n \leq 100 \text{ A} = 7001217$   
 $100 \text{ A} < I_n \leq 125 \text{ A} = 7001244$

Момент затяжки  
 $I_n \leq 50 \text{ A} = 3 \text{ Н·м}$   
 $50 \text{ A} < I_n \leq 125 \text{ A} = 6 \text{ Н·м}$

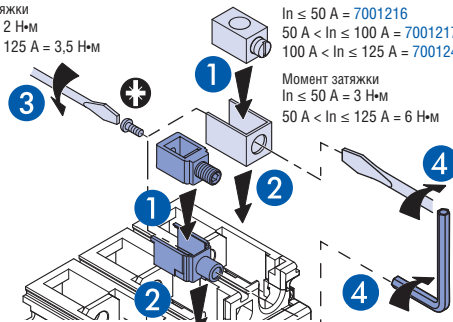

$I_n \leq 50 \text{ A}$	$50 \text{ A} < I_n \leq 100 \text{ A}$	$100 \text{ A} < I_n \leq 125 \text{ A}$
Гибкий проводник 2,5 → 10 мм <sup>2</sup>	Гибкий проводник 10 → 35 мм <sup>2</sup>	Гибкий проводник 35 → 50 мм <sup>2</sup>
Жесткий проводник 2,5 → 16 мм <sup>2</sup>	Жесткий проводник 10 → 50 мм <sup>2</sup>	Жесткий проводник 35 → 50 мм <sup>2</sup>
12 мм	14 мм	14 мм

от 2,5 до 4 мм<sup>2</sup> соединение через кабельные наконечники

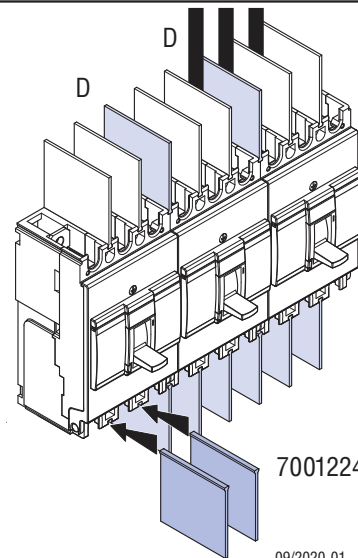

7001224

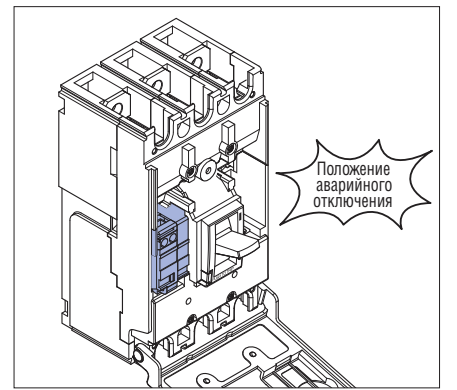
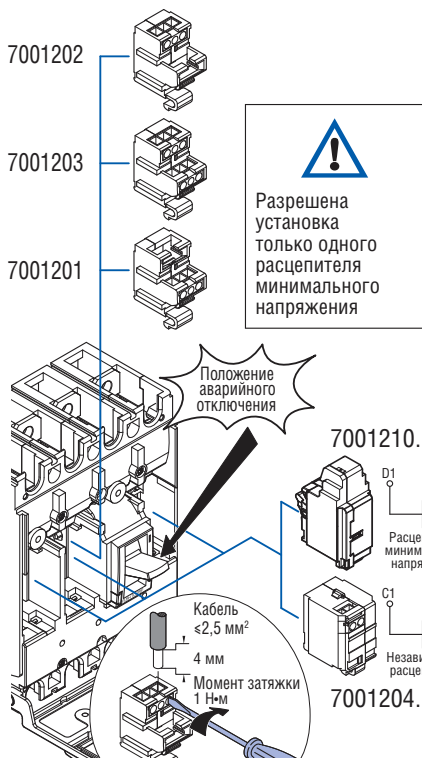
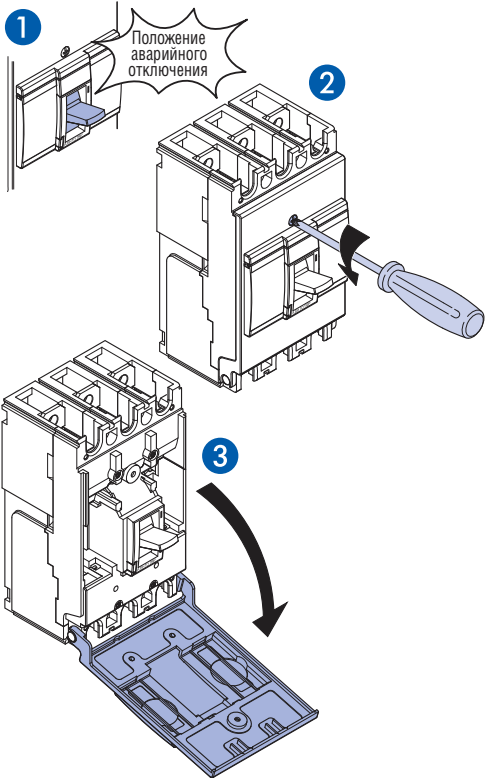

Положение аварийного отключения	
7001202	54 — Контакт сигнализации 52 — 51
7001203	14 — Комбинированный контакт с функцией сигнала аварии (вспомогательный контакт+контакт сигнализации) 12 — 11 54 — 51
7001201	14 — Вспомогательный контакт 12 — 11

